

AUSFÜHRUNGEN:

Spannung	Leistung	Polzahl	Verschraubung	Lichtstrom	R _a	Abstrahlwinkel	Länge	Gewicht	Bestellnummer
220 - 240 V AC	30 W	2-polig	M16	4.000 lm	> 80	110°/158°	1.200 mm	1,0 kg	KLF28
		3-polig	M20			110°/140°		1,2 kg	KLF30/3P1200
	45 W	2-polig	M16	6.000 lm		110°/158°	1.600 mm	1,4 kg	KLF48
		3-polig	M20			110°/140°		1,5 kg	KLF45/3P
	66 W	2-polig	M16	9.000 lm		110°/127°	1.600 mm	1,6 kg	KLF66
		3-polig	M20					1,6 kg	KLF66/3P

BESONDERHEITEN:

- bis zu 133 lm/W bzw. 136 lm/W
 - Farbtemperatur: 4.000 K
 - Lebensdauer L90B10 (bis zu 50.000 Stunden)
 - Schutzart: IP66
 - Gehäuse aus Polycarbonat
 - Umgebungstemperatur: -30°C bis +40°C
 - inklusive Montageklammern mit Klickverriegelung aus Edelstahl
 - Montageklammern inklusive Sicherungsschrauben als Zubehör erhältlich (Artikel-Nr.: KLF/MKS)
 - 2-polige Durchgangsverdrahtung mit einer Anschlussklemme bis 1,5 mm² bzw.
3-polige Durchgangsverdrahtung mit einer Anschlussklemme bis 2,5 mm²
 - geeignet für die Verwendung in Unternehmen der Lebensmittel- und Getränkeindustrie, welche nach IFS Version 6 und/oder BRC Global Standard Food Version 7 zertifiziert sind
- hohe Lichtausbeute
 - tageslichtähnlich
 - ausgewiesene Langlebigkeit
 - staubdicht und geschützt gegen starkes Strahlwasser
 - IK10, widerstandsfähig gegen mechanische Beanspruchung (Schutz gegen Stöße mit einer Schlagenergie von bis zu 20 Joule)
 - Einsatz auch bei großen Temperaturschwankungen im Innen- und Außenbereich
 - einfache Anbringung
 - Sicherung gegen Vandalismus
 - je nach Ausführung können mehrere Leuchten pro Schaltkreis verbunden werden (fest installiert)
 - 30 W: bis zu 33 Leuchten
 - 45 W: bis zu 24 Leuchten
 - 66 W: bis zu 21 Leuchten

– weitere Ausführungen auf Anfrage / Änderungen und Irrtum vorbehalten –

LICHTAUSTRITT KLF28:

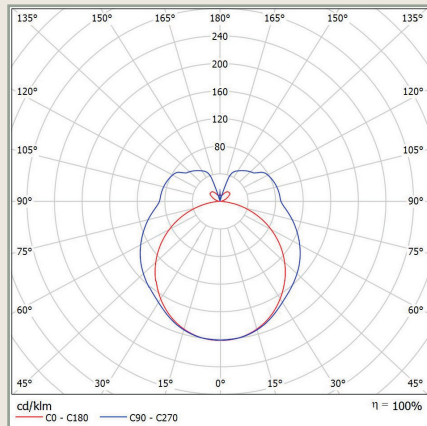

Horizontal: 110° / Vertikal: 158°

LICHTAUSTRITT KLF48:

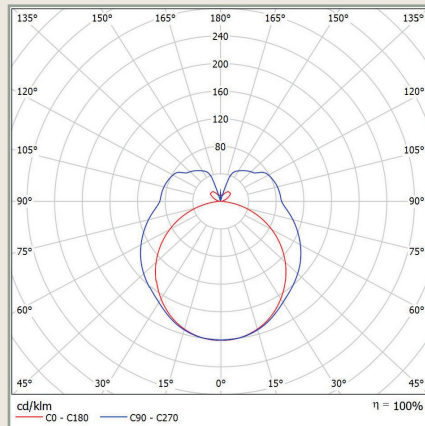

Horizontal: 110° / Vertikal: 158°

LICHTAUSTRITT KLF66:

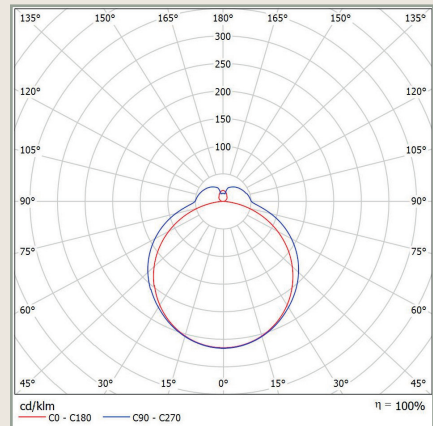

Horizontal: 110° / Vertikal: 127°

LICHTAUSTRITT KLF30/3P:

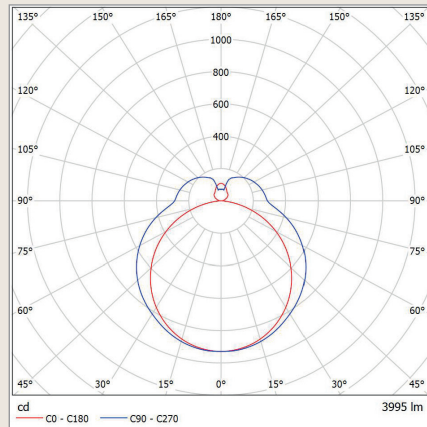

Horizontal: 110° / Vertikal: 140°

LICHTAUSTRITT KLF45/3P:

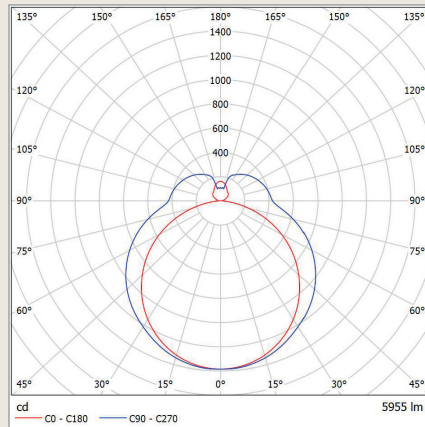

Horizontal: 110° / Vertikal: 140°

LICHTAUSTRITT KLF66/3P:

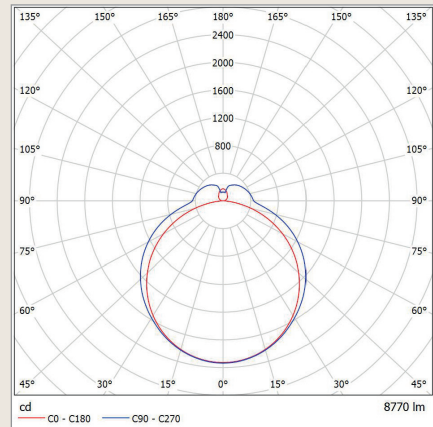

Horizontal: 110° / Vertikal: 127°

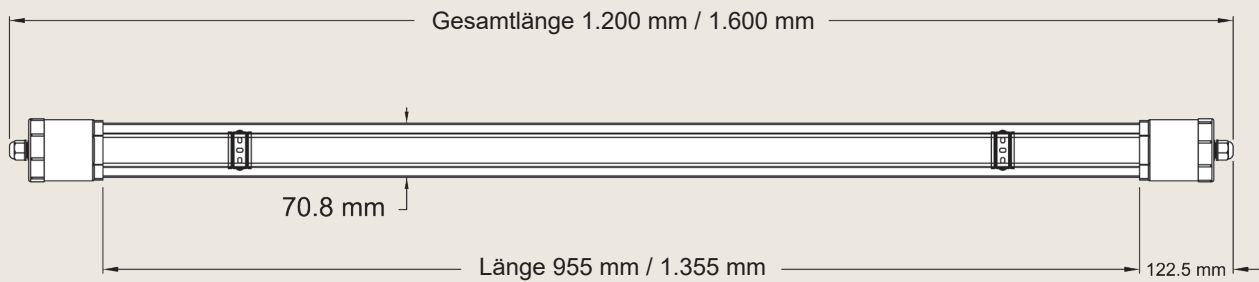

BEFESTIGUNGSMÖGLICHKEITEN:

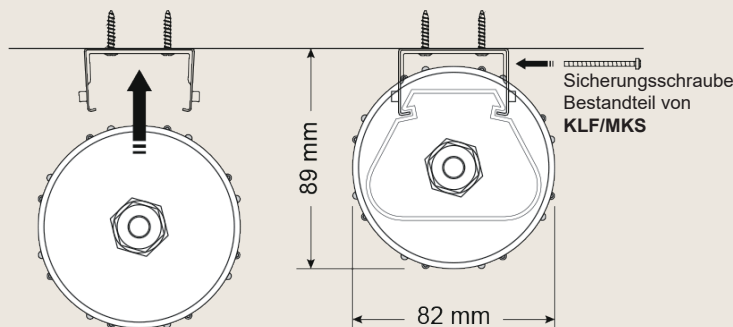

ZUBEHÖR:

2 Stück Montageklammern mit Sicherungsschraube

2 Stück Endkappen mit Kabelverschraubung M16 (Leitungsdurchmesser 5 - 10 mm) oder M20 (Leitungsdurchmesser 6 - 12 mm)

Bestell-Nr.

KLF/MKS

KLF/KAPSETM16

KLF/KAPSETM20

– weitere Ausführungen auf Anfrage / Änderungen und Irrtum vorbehalten –